

KERIA HK160124 (Art No.: A1296A/1X)

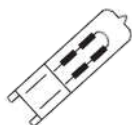





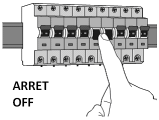

Luminaire fixe

● Ampoule type (non incluse): G9 - 33W max.

● Tension: 220/240V~50Hz

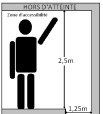

ATTENTION:

-  Avant toutes opérations d'installations, de connexions, de remplacement d'ampoules ou de nettoyage du luminaire, il est impératif de couper l'alimentation du courant sur le tableau électrique.
-  Lors du remplacement de l'ampoule, laissez la refroidir avant de la manipuler afin d'éviter les risques de brûlure. Veuillez utiliser uniquement une ampoule de même puissance (ou inférieur), et de même culot. Manipulez l'ampoule avec un chiffon doux.
-  L'installation devra être effectuée par une personne qualifiée.
-  Distance minimale entre la lampe et les surfaces éclairés ou les matériaux inflammables. La distance exacte est indiquée sur l'étiquette (En mètre). Sans présence de ce pictogramme, aucune distance n'est à respecter.
-  Luminaire conçu uniquement pour les ampoules à halogène auto protégée.
-  Luminaire conçu uniquement pour être utilisé à l'intérieur.
-  Ne touchez pas les parties à proximité de l'ampoule lorsque le luminaire est allumé afin d'éviter tout risque de brûlure.
-  Ce luminaire peut seulement être installé en dehors de la **zone d'accessibilité** au toucher afin d'éviter tout risque de brûlure. (Cf. schéma **HORS D'ATTEINTE**)
-  Utilisez toujours des chevilles et vis adaptées à votre support (béton, plaque de plâtre, etc..) afin d'assurer une bonne fixation du luminaire.

SAV - Conformément aux dispositions de l'article L 111-3 du Code de la Consommation, les pièces détachées indispensables à l'utilisation du produit (Variateur, transformateur) sont disponibles pendant le délai de 2 ans, à compter de la date d'achat indiquée sur le ticket de caisse.

Remarques concernant la protection de l'environnement



Ce luminaire ne doit pas être éliminé avec les déchets ménagers ordinaires, mais être déposé dans un point de collecte pour le recyclage des appareils électriques et électroniques. Le pictogramme apposé sur le produit, le signale. Les centres de collecte des déchets sont recensés dans les mairies.

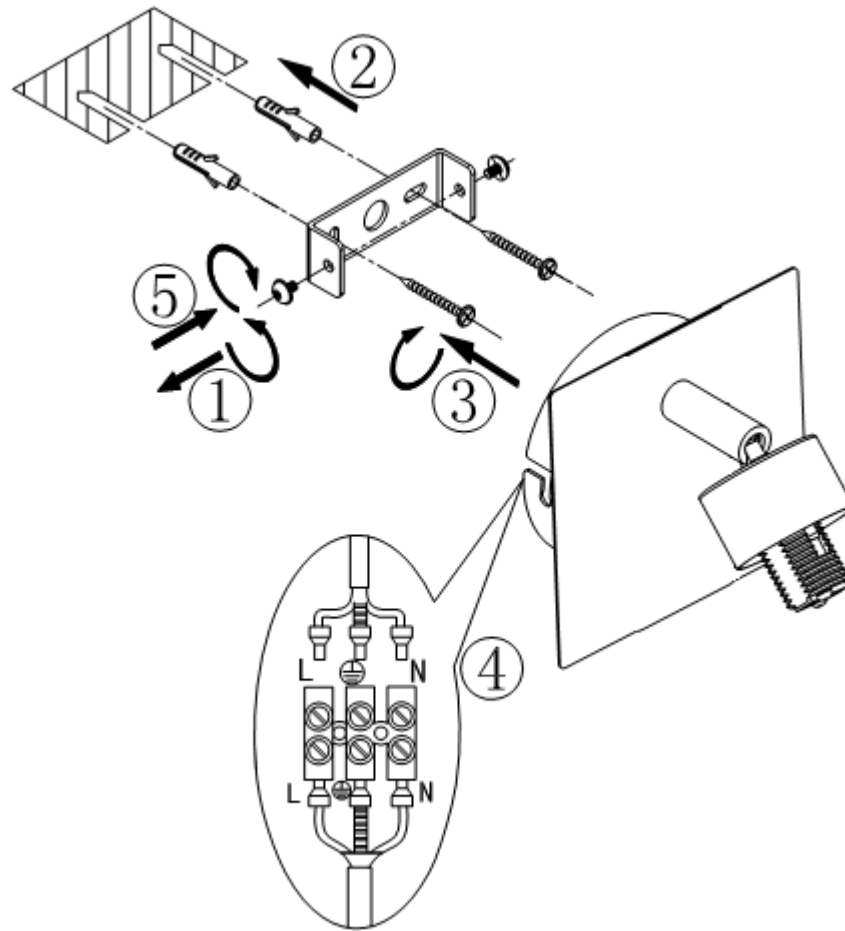

Les caches ampoules sont vendus séparément

HK160129	HK160130	HK160131	HK160132
HK160133	HK160134	HK160135	HK160136
HK160137	HK160138	HK160139	HK160140

